

**stuv**

**S [22]**

The  
essential  
fire

La gama s22 de insertables de leña destaca por su sofisticación técnica y estética. Estas chimeneas de puerta guillotina, con su sellado avanzado y su visión ininterrumpida del fuego, están diseñadas para maximizar el rendimiento y el disfrute del calor. Como chimenea camaleónica, los 3 tamaños disponibles y la amplia gama de opciones de revestimiento permiten adaptarla a cualquier proyecto de interiorismo en el que cada detalle cuenta. Sus prácticos y atractivos accesorios completan la gama.

## frontal simple

---

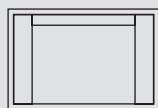

s[22]sf p.2

## doble cara

---

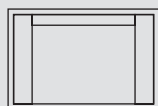

s[22]df p.12







Elegir Stûv significa asegurarse un nivel de satisfacción muy elevado.

## s[22]sf

70



90

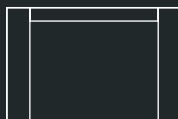

110



La s22 de una cara es un insertable de leña de alto rendimiento y estética agradable. Ningún detalle perturba la visión de las llamas.

Una proeza técnica, las posibilidades de personalización de la chimenea son infinitas

y se puede aplicar cualquier tipo de material, incluida la madera, lo más cerca posible del fuego.

Los interiores de los s22-sf están disponibles en color claro y oscuro.

---

Prestaciones\*

Clase de eficiencia energética

---

Índice de eficiencia energética

---

Potencia nominal

---

Rango de potencia

---

Eficiencia nominal

---

Eficiencia estacional

---

Emisiones de partículas finas

---

Emisiones de CO

---

Emisiones de NOx

---

Emisiones de COV/COG

---

Consumo de leña

---

s[22]sf

---

---



Troncos - Longitud máxima

---

Peso

---

Normas

A	A+	A
107	108	106
12,3 kW	16,2 kW	18,2 kW
6,9 - 16,5 kW	8,5 - 20,8 kW	9,3 - 23,0 kW
80,6 %	81,1 %	80,2 %
70,6 %	71,1 %	70,2 %
20 mg/Nm <sup>3</sup>	12 mg/Nm <sup>3</sup>	26 mg/Nm <sup>3</sup>
0,08% / 969 mg/Nm <sup>3</sup>	0,08 % / 979 mg/Nm <sup>3</sup>	0,09 % / 1066 mg/Nm <sup>3</sup>
118 mg/Nm <sup>3</sup>	100 mg/Nm <sup>3</sup>	103 mg/Nm <sup>3</sup>
54 mg/Nm <sup>3</sup>	56 mg/Nm <sup>3</sup>	69 mg/Nm <sup>3</sup>
2,0 - 4,8 kg/h	2,5 - 6,0 kg/h	2,7 - 6,7 kg/h
70	90	110
		
33 cm	50 cm	80 cm
238 kg	265 kg	277 kg
EcoDesign 2022	EcoDesign 2022	EcoDesign 2022

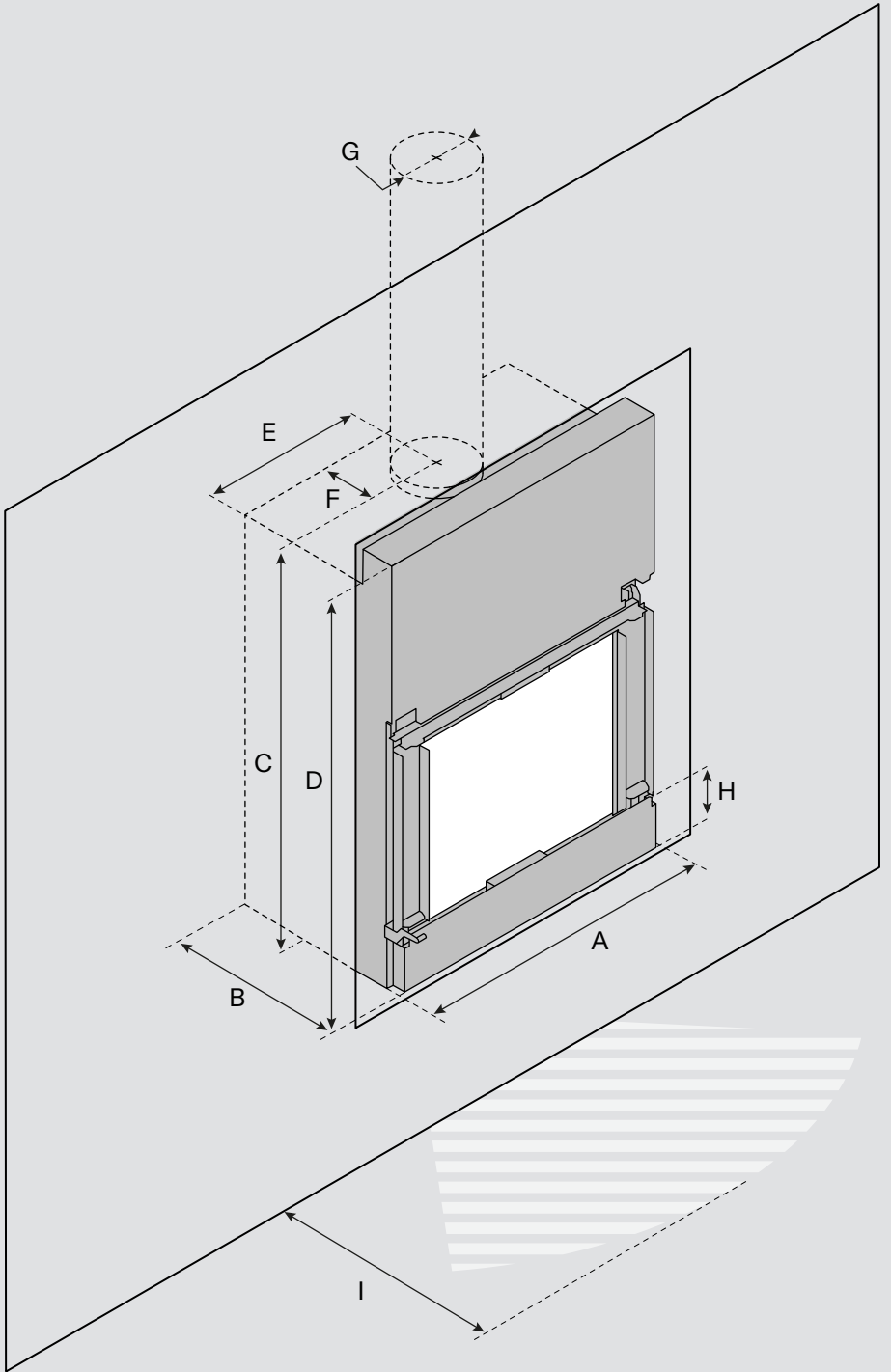

# s[22]sf

	70	90	110
[A] Anchura	710 mm*	910 mm*	1110 mm*
[B] Profundidad	505 mm*	505 mm*	505 mm*
[C] Altura a eje de salida de humos	1267 mm*	1197 mm*	1097 mm*
[D] Altura de la unidad	1412 mm	1272 mm	1072 mm
[E] Eje de la salida de humos - cara lateral	355 mm	455 mm	555 mm
[F] Eje de la salida de humos - cara posterior	213 mm	213 mm	213 mm
[G] Diámetro de salida de humos	180 mm	200 mm	200 mm
[H] Altura de la rejilla de aspiración	160 mm	160 mm	160 mm
[I] Distancia de radiación frontal	1500 mm	1500 mm	1500 mm
Ø Conexión de aire exterior	100 / 160 mm	100 / 160 mm	100 / 160 mm
Opción de kit de ventilación	✓	✓	✓

## Cristal

	70	90	110
Anchura	470 mm	670 mm	870 mm
Altura	570 mm	500 mm	400 mm

\* Atención: asegúrese de añadir a las dimensiones del hueco los espesores de aislamiento definidos por su normativa local.

La instalación del aparato conforme a las reglas del arte debe ser realizada por un distribuidor-instalador autorizado. Para garantizar el rendimiento y la conformidad de su aparato, consulte exclusivamente el manual de instalación disponible en [www.stuv.com](http://www.stuv.com).







Una línea  
depurada



Elegir Stûv es optar por la calidad de su chimenea.

## s[22]df

90

110

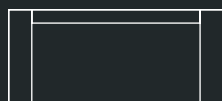
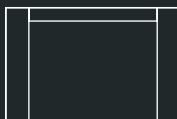

La s22 de doble cara tiene puerta de guillotina en ambos lados. Instalada en la división entre dos estancias, permite disfrutar de la vista del fuego desde ambos lados.

Los distintos acabados disponibles le confieren un acabado cuidado y estructuran armoniosamente el espacio interior, integrándose en todos los estilos arquitectónicos.

---

Prestaciones\*

Clase de eficiencia energética

---

Índice de eficiencia energética

---

Potencia nominal

---

Rango de potencia

---

Eficiencia nominal

---

Eficiencia estacional

---

Emisiones de partículas finas

---

Emisiones de CO

---

Emisiones de NOx

---

Emisiones de COV/COG

---

Consumo de leña

---

s[22]df

---

---



Troncos - Longitud máxima

---

Peso

---

Normas

	A+	A
	107	102
	18,8 kW	22,4 kW
	9,5 - 23,7 kW	11,0 - 27,6 kW
	80,8 %	77,0 %
	70,8 %	67,0 %
	17 mg/Nm <sup>3</sup>	25 mg/Nm <sup>3</sup>
	0,09 % / 1125 mg/Nm <sup>3</sup>	0,08 % / 1010 mg/Nm <sup>3</sup>
	115 mg/Nm <sup>3</sup>	117 mg/Nm <sup>3</sup>
	66 mg/Nm <sup>3</sup>	45 mg/Nm <sup>3</sup>
	2,8 - 6,8 kg/h	3,2 - 8,0 kg/h
	90	110
		
	50 cm	80 cm
	296 kg	314 kg
	EcoDesign 2022	EcoDesign 2022

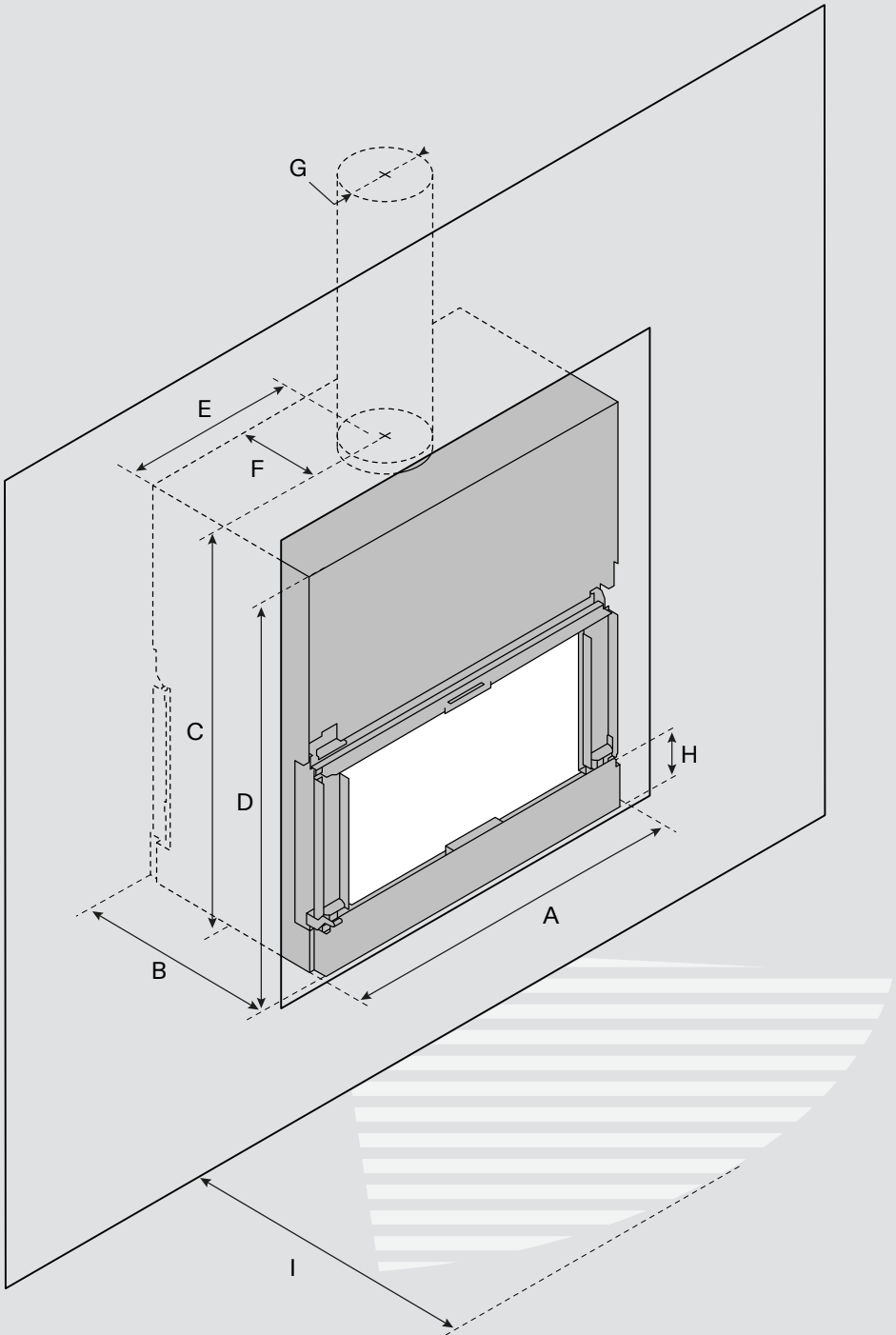

# s[22]df

	90	110
[A] Anchura	910 mm*	1110 mm*
[B] Profundidad	584 mm*	584 mm*
[C] Altura a eje de salida de humos	1385 mm*	1285 mm*
[D] Altura de la unidad	1365 mm	1265 mm
[E] Eje de la salida de humos - cara lateral	455 mm	555 mm
[F] Eje de la salida de humos - cara posterior/frontal	320 mm	320 mm
[G] Diámetro de salida de humos	250 mm	250 mm
[H] Altura de la rejilla de aspiración	165 mm	165 mm
[I] Distancia de radiación frontal	1400 mm	1400 mm
Ø Conexión de aire exterior	100 / 160 mm	100 / 160 mm
Opción de kit de ventilación	-	-

## Cristal

	90	110
Anchura	670 mm	870 mm
Altura	500 mm	400 mm

\* Atención: asegúrese de añadir a las dimensiones del hueco los espesores de aislamiento definidos por su normativa local.





La instalación del aparato conforme a las reglas del arte debe ser realizada por un distribuidor-instalador autorizado. Para garantizar el rendimiento y la conformidad de su aparato, consulte exclusivamente el manual de instalación disponible en [www.stuv.com](http://www.stuv.com).







s22-sf 110 - Marco S4

		sf 70	sf 90	sf 110	df 90	df 110
<b>S4</b>						
	An.	735	935	1135	935	1135
	Al.	675	605	505	605	505
	P	635	635	635	845	845
<b>C2</b>						
	An.	810	1010	1210	-	-
	Al.	690	590	490	-	-
	P	566	566	566	-	-
<b>D3</b>						
	An.	1700	1900	1900	-	-
	Al.	665	590	495	-	-
	P	510	510	510	-	-
<b>D4</b>						
	An.	1700	1900	1900	1900	1900
	Al.	665	595	495	595	495
	P	612	612	612	800	800

## Marcos

Los marcos ocultan las esquinas de la mampostería alrededor de la chimenea y le proporcionan amplitud. Algunos modelos también ofrecen un acabado en esquina o un leñero de madera, con una anchura personalizada. Los marcos están disponibles en Dark Grey.



s22-sf 110 - Revestimiento frontal SF1

		sf 70	sf 90	sf 110	df 90	df 110
	An.	795	995	1195	995	1195
	Al.	1770	1730	1530	1605	1505
	P	575	575	575	714	714

	An.	-	1074	1274	-	-
	Al.	-	1610	1510	-	-
	P	-	570	570	-	-

	An.	-	1635	1835	-	-
	Al.	-	1610	1510	-	-
	P	-	570	570	-	-

## Revestimientos metálicos

Los revestimientos facilitan la instalación de la chimenea: ocultan todo el hueco, evitando la necesidad de mampostería adicional. Los frontales están disponibles en los siguientes colores: Stùv Grey, Dark Grey, Concrete Grey, blanco y óxido.



s22-df 90 - Estructura frontal DF2

	sf 90	sf 110	df 90	df 110
<b>SF1 y DF1</b>				
An.	1074	1274	1074	1274
Al.	1610	1510	1610	1510
P	580	580	712	712

### SF2 y DF2

An.	1635	1835	1635	1835
Al.	1610	1510	1610	1510
P	580	580	712	712

### DF7

An.	-	-	2196	2396
Al.	-	-	1610	1510
P	-	-	712	712

## Decoraciones metálicas

Las decoraciones metálicas son una solución alternativa a la estufa de leña. Se instala en un espacio interior sin grandes obras, e incluye características como un almacén de leña y la salida de aire por convección. Los encastres están disponibles en los siguientes colores: Stûv Grey, Dark Grey, Concrete Grey, blanco y óxido.



## Accesorios

---

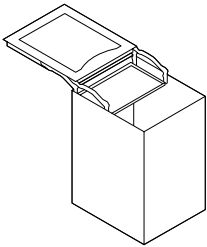

Mobilobox

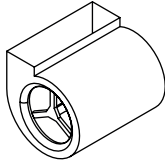

Ventilador

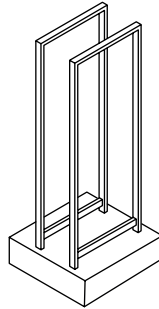

Carrito para troncos

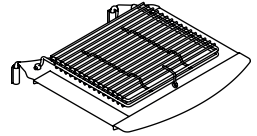

Kit de barbacoa

## Colores

---

Los colores de los revestimientos para frontales y encastrés se han elegido cuidadosamente para resistir el paso del tiempo con elegancia y sobriedad. Para una mayor personalización, también se dispone de otros colores. Consulte a su distribuidor autorizado.

Stív Grey ●

Blanco ○

Óxido ●

Dark Grey ●

Concrete Grey ●

## Óxido

---

El óxido se obtiene por oxidación natural en un entorno controlado. Este proceso requiere varias semanas de trabajo para lograr el resultado deseado. Como las obras de arte, el revestimiento de óxido es único e inspira refinamiento.

ELIMINAR

# FUNCIONES



# S [22]

[SENCILLA] La sencillez es la palabra clave del diseño de este equipo. Tanto en la forma como en la instalación, el uso y el mantenimiento.

[ARQUITECTÓNICA] La disponibilidad del insertable en varios formatos y configuraciones se adapta a una amplia gama de

proyectos. El revestimiento facilita la instalación y ofrece una amplia gama de opciones de interiorismo muy cerca del fuego. [POTENTE] El revestimiento de la cámara de combustión con ladrillos refractarios permite una difusión plena e inmediata del calor. [EFICAZ] Sistema de un sistema de convección natural incorporado. También puede instalarse un ventilador para que el aire caliente circule más ampliamente. [INNOVADORA] Las guías y el mecanismo de elevación del cristal están alojados en el marco de la puerta, lo que permite un acceso muy sencillo. Esta tecnología patentada por Stûv hace desaparecer visualmente el marco, ofreciendo una visión completa del fuego y garantizando al mismo tiempo un nivel de estanqueidad muy elevado. [INTELIGENTE] El cristal se desliza hacia arriba para permitir la recarga y el modo barbacoa. La puerta también se puede inclinar hacia delante para permitir la limpieza de la cara interior del cristal. [RENDIMIENTO] Los canales de aire garantizan una combustión de alto rendimiento y permite ajustar la potencia en un rango muy amplio, según las necesidades. [LIMPIA] Para tener una visión impecable del fuego, una corriente de aire barre el cristal.

---

# Las familias Stûv

s[6]



s[16]



s[30]



s[ $\mu$ M]



---

s[21]



s[22]



s[P10]



s[P20]





Los documentos y las fotos no son contractuales. Stûv se reserva el derecho de realizar modificaciones sin previo aviso. Este catálogo se ha elaborado con el máximo cuidado, pero no asumimos ninguna responsabilidad por posibles errores.

Los hogares Stûv son diseñados y fabricados por Stûv sa - Bélgica - [stuv.com](http://stuv.com)

Importador para España :

Blank Art y Fuego SA - P.I. V-2 Vulpellac - C/ Dels Homs 4 - 17111 Forallac - [blankartfuego.es](http://blankartfuego.es)